

Verbindungen mit **System**  
The **Power** of Partnership

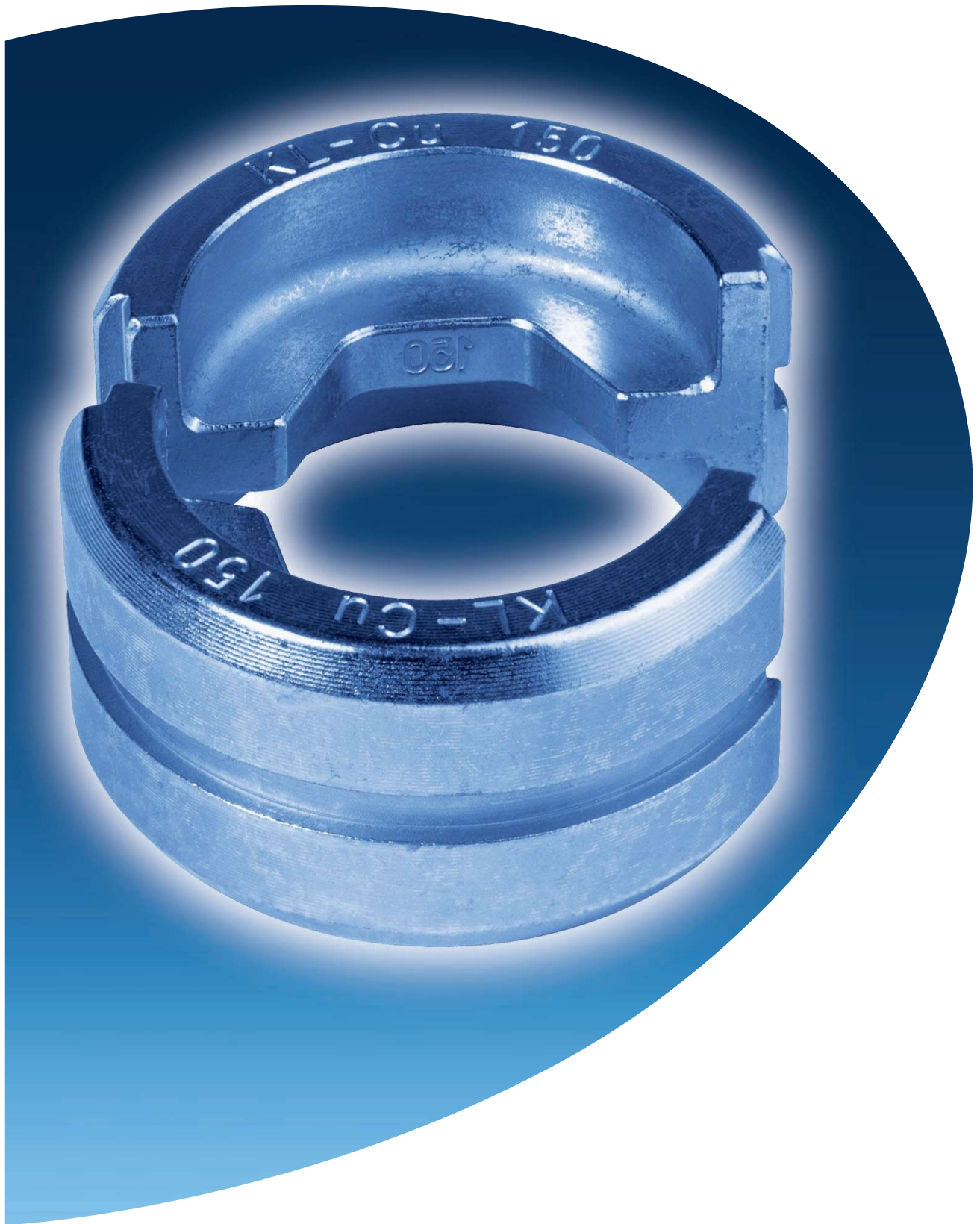

► **Skupina 11**

**strana**

---

Lisovací čelisti pro K 50 a EK 15/50 a EK 15/50 G 11.03

---

Lisovací čelisti pro K 18 / EK 18 plus / PK 18 / HK 60 / 18 / THK 18 11.04 – 11.06  
 EK 60 UNV s UA 18 / HK 60 UNV s UA 18 / PK 60 UNV s UA 18

---

Lisovací čelisti pro K 22 / EK 22 plus / PK 22 / HK 60 / 22 / THK 22 11.07 – 11.10  
 EK 60 UNV s UA 22 / HK 60 UNV s UA 22 / PK 60 UNV s UA 22

---

Lisovací čelisti pro EK 35/4 11.11 – 11.13

---

Lisovací čelisti pro HK 12/2 / HK 12/2 EL /HK 120/25 / HK 120/42 / HK 120 U / 11.14 – 11.17  
 EK 120/25 / EK 120/42 / EK 120 U-*plus* / PK 120/38 / PK 120 U

---

Lisovací čelisti pro HK 25/2 / PK 25/2 / HK 25 / 2 EL 11.18 – 11.21

---







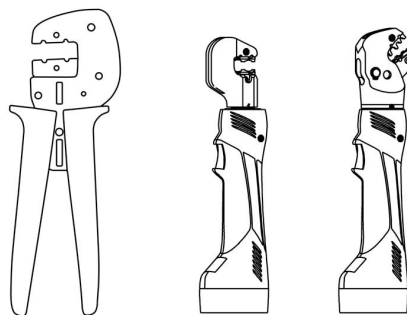

Lisovací čelisti pro HK 45 / PK 45 11.22



## LISOVACÍ ČELISTI

pro K 50 a K15/50 EK 15/50G



	Cu trubková kabelová oka Cu spojky	trnové lisování					
		mm <sup>2</sup>	0,75 – 2,5	4 – 10			
		obj. číslo	R 50/1	R 50/2			
	Cu trubková kabelová oka a spojky pro plné vodiče	šestihřanné lisování					
		mm <sup>2</sup>	1,5 – 2,5	4	6 – 10		
		obj. číslo	M 50/1,5 – 4	M 50/6 – 10			
	stáčené kabelové oko DIN 46234 a kolíkové kabelové oko DIN 46230	trnové lisování					
		mm <sup>2</sup>	0,5 – 10				
		obj. číslo	Q 50/1				
	žilové koncové dutinky	lichoběžníkové lisování					
		mm <sup>2</sup>	0,14 – 6	10 – 25	35 – 50		
		obj. číslo	AE 50/1	AE 50/2	AE 50/3		
	izolovaná kabelová spojení	dvojitě lisování		jednoduché lisování	dvojitě lisování		
		mm <sup>2</sup>	0,5 – 6	10 – 16	0,1 – 0,4	0,5 – 1	
		pro položku				820/1 – 820/1 B	
		obj. číslo	IS 50/1	IS 50/2	IS 50/3		
		jednoduché lisování		jednoduché lisování			
		mm <sup>2</sup>	0,5 – 2,5	4 – 6			
		pro položku	670 WS, 680 WS	700 WS			
		obj. číslo	IS 50/4	IS 50/5			
	neizolované ploché konektory	rolování (krimpování)					
		mm <sup>2</sup>	0,5 – 6	0,5 – 2,5	0,1 – 1		
		násuvná šířka mm	6,3	4,8	2,8		
		objednací číslo	CR 50/1	CR 50/2			
		mm <sup>2</sup>	0,5 – 1	0,5 – 1	1,5 – 2,5	0,5 – 1,5	
		násuvná šířka mm	2,8	6,3	6,3	6,3	
		pro položku	3820/1, 3820/1 A	3720	3735	3725	
		objednací číslo	CR 50/3	CR 50/4		CR 50/5	
	BNC konektor	šestihřanné lisování, kolíkové a slitinové dutinky					
		mm <sup>2</sup>	koaxiální kabel RG 58, 59, 62, 71				
		obj. číslo	BNC 50/1				
	konektor a zásuvky	čtyřtrnové lisování					
		mm <sup>2</sup>	0,1 – 1 / 1,5 – 2,5 / 4				
		obj. číslo	SB 50/1				

## LISOVACÍ ČELISTI

pro K 18 / EK 18 plus /  
EK 60 UNV + UA 18 /  
PK 18 / HK 60/18 / THK 18  
HK 60 UNV + UA 18  
PK 60 UNV + UA 18

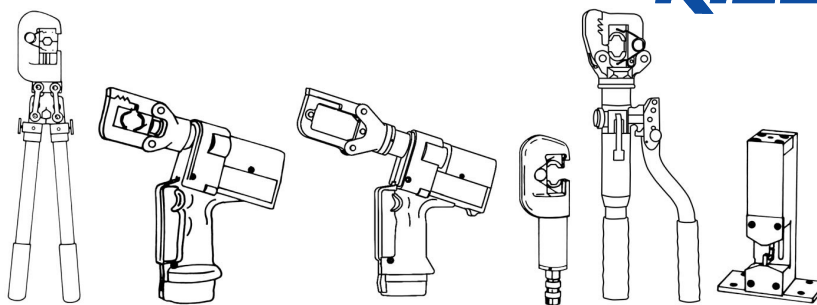

trubková kabelová oka a spojky  
„normální provedení“\*



šestíhřanné lisování, šířka lisování 5 mm							
mm <sup>2</sup>	6	10	16	25	35	50	
obj. číslo	R 6	R 10	R 16	R 25	R 35	R 50	
mm <sup>2</sup>	70	95	120	150	185		
obj. číslo	R 70	R 95	R 120	R 150	R 185		

trubková kabelová oka a spojky  
pro plně vodiče



šestíhřanné lisování, šířka lisování 5 mm							
mm <sup>2</sup>	1,5 - 2,5	4	6	10			
obj. číslo	M 1,5 - 4		M 6 - 10				

lisovací kabelová oka a spojky\*  
DIN 46235 / DIN 46267, část 1



šestíhřanné lisování, šířka lisování 5 mm							
mm <sup>2</sup>	6	10	16	25	35	50	
identifikační číslo	5	6	8	10	12	14	
obj. číslo	D 6	D 10	D 16	D 25	D 35	D 50	
mm <sup>2</sup>	70	95	120	150	185		
identifikační číslo	16	18	20	22	25		
obj. číslo	D 70	D 95	D 120	D 150	D 185		

hliníková kabelová oka a spojky\*



šestíhřanné lisování, šířka lisování 7 mm							
mm <sup>2</sup>	10	16-25	35	50			
identifikační číslo	10	12	14	16			
obj. číslo	A 10	A 16-25	A 35	A 50			
mm <sup>2</sup>	70	95-120	150	185			
identifikační číslo	18	22	25	28			
obj. číslo	A 70	A 95-120	A 150	A 185			

lisovací spojka pro spojení  
namáhané v tahu Aldrey lan  
podle DIN 48201, list 6\*



šestíhřanné lisování, šířka lisování 7 mm							
mm <sup>2</sup>	25	35	50	70	95		
identifikační číslo	12	14	16	18	20		
obj. číslo	AD 25	AD 35	AD 50	AD 70	AD 95		

\* U spojek dbejte, prosím, pokynů pro zpracování, katalog strana 12.08.



## LISOVACÍ ČELISTI

pro K 18 / EK 18 *plus* /  
 EK 60 UNV + UA 18 /  
 PK 18 / HK 60/18 / THK 18  
 HK 60 UNV + UA 18  
 PK 60 UNV + UA 18

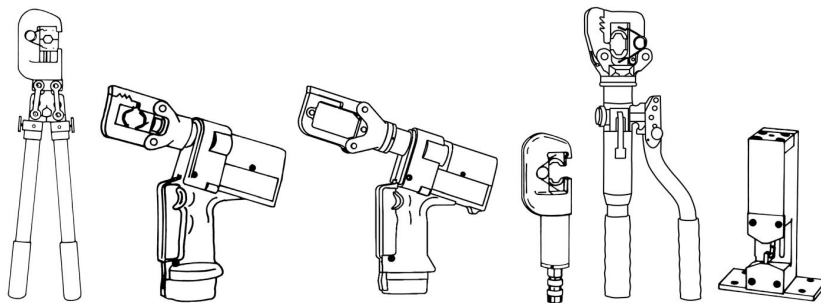

zakružovací čelisti pro  
 Al a Cu sektorové vodiče

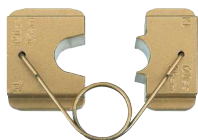

pro 3 a 4 vodičový sektorový kabel

se mm <sup>2</sup>			35	50	70
sm mm <sup>2</sup>	10	16	25	35	50
vodič Ø mm	4,1	5,1	6,3	7,5	9
šířka lisovacího kruhu mm	19,5	19,5	19,5	19,5	19,5
obj. číslo	Ru 10	Ru 16	Ru 35/25	Ru 50/35	Ru 70/50
se mm <sup>2</sup>	95	120	150	185	240
sm mm <sup>2</sup>	70	95	120	150	185
vodič Ø mm	10,5	12,5	14	15,8	17,5
rotační šířka šířka lisovacího kruhu mm	19,5	19,5	19,5	19,5	19,5
obj. číslo	Ru 95/70	Ru 120/95	Ru 150/120	Ru 185/150	Ru 240/185

stáčená kabelová oka DIN 46234  
 kolíková kabelová oka DIN 46230



trnové lisování

mm <sup>2</sup>	10	16	25	35	50
obj. číslo	Q 10	Q 16	Q 25	Q 35	Q 50
mm <sup>2</sup>	70				
obj. číslo	Q 70				

izolovaná stáčená kabelová oka  
 izolovaná kolíková kabelová oka

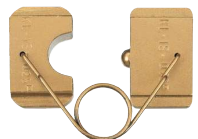

trnové lisování

mm <sup>2</sup>	10	16	25	35	50
obj. číslo	ISQ 10	ISQ 16	ISQ 25	ISQ 35	ISQ 50

trubková kabelová oka pro  
 jemně slaněné vodiče

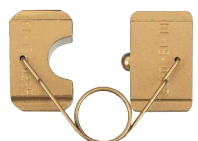

trnové lisování

mm <sup>2</sup>	10	16	25	35	50
obj. číslo	F 10	F 16	F 25	F 35	F 50

## LISOVACÍ ČELISTI

pro K 18 / EK 18-*plus* /  
EK 60 UNV + UA 18 /  
PK 18 / HK 60/18 / THK 18 /  
HK 60 UNV + UA 18 /  
PK 60 UNV + UA 18

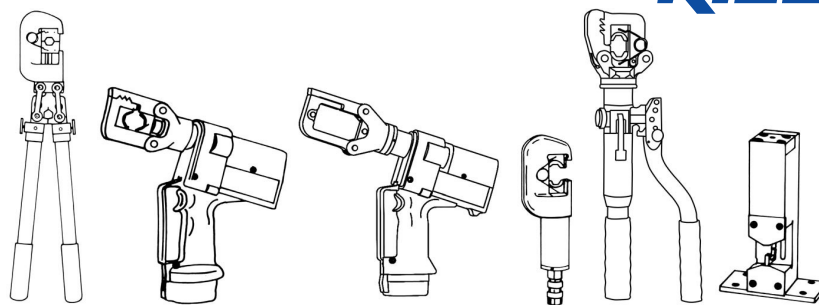

### Cu odbočkové svorky



oválné lisování, lisovací šířka 5 mm

mm <sup>2</sup>	16	25	35	50	
obj. číslo	C 16	C 25	C 35	C 50	
mm <sup>2</sup>	4 – 4	10 – 10	10 – 16	10 – 25	35 – 35
obj. číslo	MC 4	MC 10		MC 35	

### Cu izolovaná trubková kabelová oka a spojky



oválné lisování, lisovací šířka 5 mm

mm <sup>2</sup>	10	16	25	35
obj. číslo	IS 10	IS 16	IS 25	IS 35
mm <sup>2</sup>	50	70	95	
obj. číslo	IS 50	IS 70	IS 95	

### žilové koncové dutinky

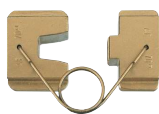

lichoběžníkové lisování, lisovací šířka 20 mm

mm <sup>2</sup>	10	16	25	35
obj. číslo	AE 10	AE 16	AE 25	AE 35
mm <sup>2</sup>	50	70	95	
obj. číslo	AE 50	AE 70	AE 95	

### dvojitě žilové koncové dutinky

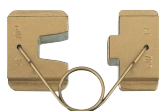

lichoběžníkové lisování, lisovací šířka 20 mm

mm <sup>2</sup>	2 x 4	2 x 6	2 x 10	2 x 16
obj. číslo	ZAE 4	ZAE 6	ZAE 10	ZAE 16

### žilové koncové dutinky



lichoběžníkové lisování, pro ztenčené, jemně slaněné vodiče lisovací šířka 20 mm

mm <sup>2</sup>	10	16	25	35
obj. číslo	AES 10	AES 16	AES 25	AES 35
mm <sup>2</sup>	50	70	95	
obj. číslo	AES 50	AES 70	AES 95	

### dvojitě žilové koncové dutinky



lichoběžníkové lisování, pro ztenčené, jemně slaněné vodiče lisovací šířka 20 mm

mm <sup>2</sup>	2 x 4	2 x 6	2 x 10	2 x 16
obj. číslo	ZAES 4	ZAES 6	ZAES 10	ZAES 16

### střížné čelisti pro Al a Cu kabely



střížný rozsah

Ø mm	18			
obj. číslo	S 18			



## LISOVACÍ ČELISTI

pro K 22 / EK 22-plus /  
EK 60 UNV + UA 22 /  
PK 22 / HK 60/22 / THK 22 /  
HK 60 UNV + UA 22 /  
PK 60 UNV + UA 22

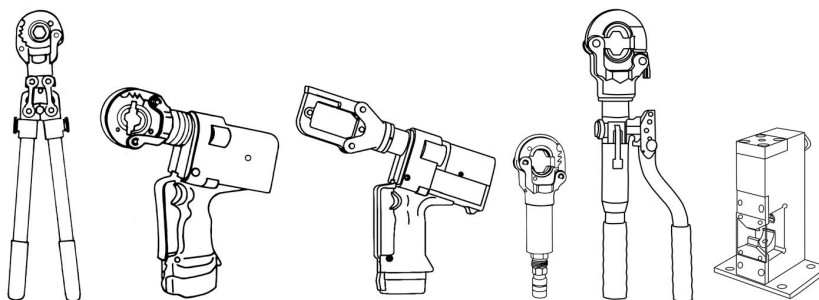

trubková kabelová oka a spojky  
„normální provedení“



šestihhranné lisování, šířka lisování 5 mm

mm <sup>2</sup>	6	10	16	25	35	50	70
obj. číslo	R 22/6	R 22/10	R 22/16	R 22/25	R 22/35	R 22/50	R 22/70
mm <sup>2</sup>	95	120	150	185	240	300	
obj. číslo	R 22/95	R 22/120	R 22/150	R 22/185	R 22/240	R 22/300	

trubková kabelová oka a spojky  
pro plné vodiče



šestihhranné lisování, šířka lisování 5 mm

mm <sup>2</sup>	1,5 – 2,5 / 4	6 – 10				
obj. číslo	M 22/1,5–4	M 22/6–10				

lisovací kabelová oka a spojky  
DIN 46235 / DIN 46267, část 1



šestihhranné lisování, šířka lisování 5 mm

mm <sup>2</sup>	6	10	16	25	35	50
identifikační číslo	5	6	8	10	12	14
obj. číslo	D 22/6	D 22/10	D 22/16	D 22/25	D 22/35	D 22/50
mm <sup>2</sup>	70	95	120	150	185	240
identifikační číslo	16	18	20	22	25	28
obj. číslo	D 22/70	D 22/95	D 22/120	D 22/150	D 22/185	D 22/240

hliníková kabelová oka a spojky



šestihhranné lisování, šířka lisování 7 mm do 185 mm<sup>2</sup>, 5 mm do 240 mm<sup>2</sup>

mm <sup>2</sup>	10	16–25	35	50	70
identifikační číslo	10	12	14	16	18
obj. číslo	A 22/10	A 22/16–25	A 22/35	A 22/50	A 22/70
mm <sup>2</sup>	95–120	150	185	240	
identifikační číslo	22	25	28	32	
obj. číslo	A 22/95–120	A 22/150	A 22/185	A 22/240	

lisovací spojka pro spojení  
namáhané v tahu Aldrey lan podle  
DIN 48201, list 6  
a Al vodiče DIN 48201, list 5  
120–185 mm<sup>2</sup>



šestihhranné lisování, šířka lisování 7 mm

mm <sup>2</sup>	25	35	50	70	95
identifikační číslo	12	14	16	18	20
obj. číslo	AD 22/25	AD 22/35	AD 22/50	AD 22/70	AD 22/95
mm <sup>2</sup>	120	150	185		
identifikační číslo	25	28	28		
obj. číslo	AD 22/120	AD 22/150–185			

## LISOVACÍ ČELISTI

pro K 22 / EK 22-plus /  
EK 60 UNV + UA 22 /  
PK 22 / HK 60/22 / THK 22 /  
HK 60 UNV + UA 22 /  
PK 60 UNV + UA 22

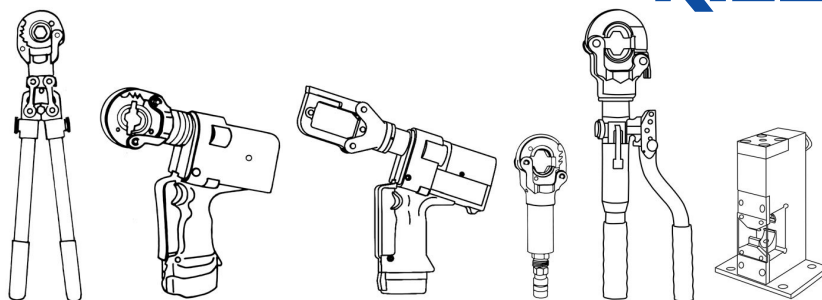

lisovací spojka podle DIN 48085  
část 3 pro Al Fe lana podle  
DIN 48204



šestihřanné lisování, šířka lisování Al 7 mm / Fe 5 mm						
mm <sup>2</sup> Al - Fe	25 - 4	35 - 6	50 - 8	70 - 12	95 - 15	120 - 20
identifikační číslo Al	12	14	16	18	22	25
obj. číslo Al	AST 22/25	AST 22/35	AST 22/50	AST 22/70	AST 22/95	AST 22/120
identifikační číslo Fe	6	6	7	9	9	13
obj. číslo Fe	St 22/4-6		St 22/8	St 22/12-15		St 22/20

zakružovací čelisti pro Al a Cu  
sektorové vodiče



pro 3 a 4 vodičové sektorové kabely						
se mm <sup>2</sup>			35	50	70	95
sm mm <sup>2</sup>	10	16	25	35	50	70
vodič Ø mm	4,1	5,1	6,3	7,5	9	10,5
šířka lisovacího kruhu mm	19,5	19,5	19,5	19,5	19,5	19,5
obj. číslo	Ru 22/10	Ru 22/16	Ru 22/35-25	Ru 22/50-35	Ru 22/70-50	Ru 22/95-70
se mm <sup>2</sup>	120	150	185	240	300	
sm mm <sup>2</sup>	95	120	150	185	240	
vodič Ø mm	12,5	14	15,8	17,5	20,3	
šířka lisovacího kruhu mm	19,5	19,5	19,5	19,5	19,5	
obj. číslo	Ru 22/120-95	Ru 22/150-120	Ru 22/185-150	Ru 22/240-185	Ru 22/300-240	

stáčená kabelová oka DIN 46234  
kolíková kabelová oka DIN 46230



trnové lisování					
mm <sup>2</sup>	10	16	25	35	50
obj. číslo	Q 22/10	Q 22/16	Q 22/25	Q 22/35	Q 22/50
mm <sup>2</sup>	70				
obj. číslo	Q 22/70				

izolovaná stáčená kabelová oka  
izolovaná kolíková kabelová oka

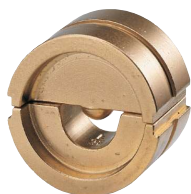

trnové lisování					
mm <sup>2</sup>	10	16	25	35	50
obj. číslo	ISQ 22/10	ISQ 22/16	ISQ 22/25	ISQ 22/35	ISQ 22/50
mm <sup>2</sup>	70				
obj. číslo	ISQ 22/70				





## LISOVACÍ ČELISTI

pro K 22 / EK 22-plus /  
EK 60 UNV + UA 22 /  
PK 22 / HK 60/22 / THK 22 /  
HK 60 UNV + UA 22 /  
PK 60 UNV + UA 22

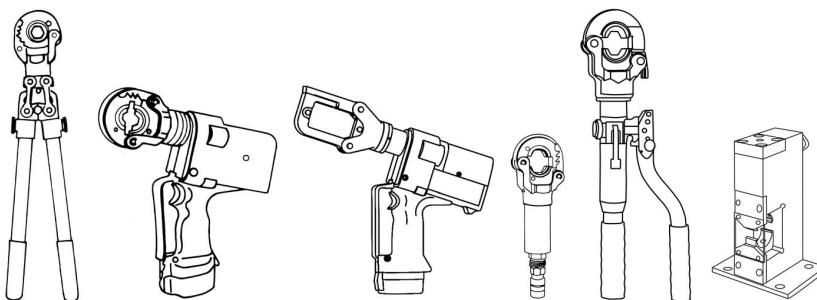

trubková kabelová oka  
pro jemně slaněné vodiče



trnové lisování		10	16	25	35	50	70
mm <sup>2</sup>							
obj. číslo		F 22/10	F 22/16	F 22/25	F 22/35	F 22/50	F 22/70

C odbočkové svorky



oválné lisování, lisovací šířka 5 mm					
mm <sup>2</sup>	16	25	35	50	
obj. číslo	C 22/16	C 22/25	C 22/35	C 22/50	
mm <sup>2</sup>	4 – 4	10 – 10	10 – 16	10 – 25	35 – 35
obj. číslo	MC 22/4	MC 22/10	MC 22/35		

izolovaná trubková kabelová  
oka a spojky



oválné lisování, lisovací šířka 5 mm					
mm <sup>2</sup>	10	16	25	35	50
obj. číslo	IS 22/10	IS 22/16	IS 22/25	IS 22/35	IS 22/50
mm <sup>2</sup>	70	95	120	150	
obj. číslo	IS 22/70	IS 22/95	IS 22/120	IS 22/150	

dvojitá lisovací kabelová oka



oválné lisování, lisovací šířka 5 mm					
mm <sup>2</sup>	2 x 50	2 x 70			
obj. číslo	DP 22/50	DP 22/70			

## LISOVACÍ ČELISTI

pro K 22 / EK 22-plus /  
EK 60 UNV + UA 22 /  
PK 22 / HK 60/22 / THK 22 /  
HK 60 UNV + UA 22 /  
PK 60 UNV + UA 22

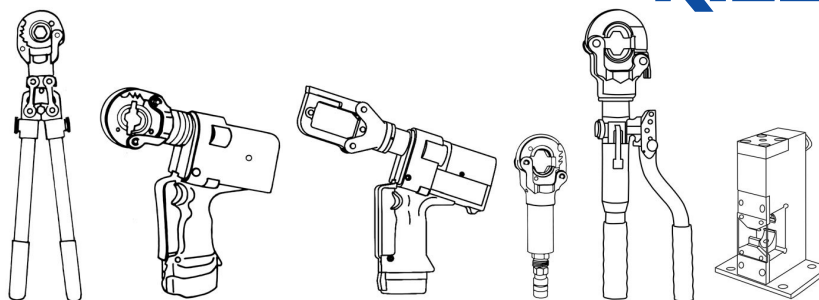

niklová a ocelová trubková  
kabelová oka a spojky



trnové lisování						
mm <sup>2</sup>	10	16	25	35	50	
obj. číslo	N 22/10	N 22/16	N 22/25	N 22/35	N 22/50	

žilové koncové dutinky



lichoběžníkové lisování, lisovací šířka 20 mm							
mm <sup>2</sup>	10	16	25	35	50	70	
obj. číslo	AE 22/10	AE 22/16	AE 22/25	AE 22/35	AE 22/50	AE 22/70	
mm <sup>2</sup>	95	120	150	185*	240*		
obj. číslo	AE 22/95	AE 22/120	AE 22/150	AE 22/185	AE 22/240		

dvojité žilové koncové dutinky



lichoběžníkové lisování, lisovací šířka 20 mm				
mm <sup>2</sup>	2 x 4	2 x 6	2 x 10	2 x 16
obj. číslo	ZAE 22/4	ZAE 22/6	ZAE 22/10	ZAE 22/16

žilové koncové dutinky



lichoběžníkové lisování – speciální forma, pro ztenčené, jemně slaněné vodiče, lisovací šířka 20 mm						
mm <sup>2</sup>	10	16	25	35	50	70
obj. číslo	AES 22/10	AES 22/16	AES 22/25	AES 22/35	AES 22/50	AES 22/70
mm <sup>2</sup>	95	120	150	185*	240*	
obj. číslo	AES 22/95	AES 22/120	AES 22/150	AES 22/185	AES 22/240	

dvojité žilové koncové dutinky



lichoběžníkové lisování – speciální forma, pro ztenčené, jemně slaněné vodiče, lisovací šířka 20 mm				
mm <sup>2</sup>	2 x 4	2 x 6	2 x 10	2 x 16
obj. číslo	ZAES 22/4	ZAES 22/6	ZAES 22/10	ZAES 22/16

\* nehodí se pro THK 22

## LISOVACÍ ČELISTI

pro EK 35/4



trubková kabelová oka a spojky „normální provedení“



šestihránné lisování, šířka lisování 5 mm						
mm <sup>2</sup>	6	10	16	25	35	50
obj. číslo	HR 4/6	HR 4/10	HR 4/16	HR 4/25	HR 4/35	HR 4/50
mm <sup>2</sup>	70	95	120			
obj. číslo	HR 4/70	HR 4/95	HR 4/120			

lisovací kabelová oka a lisovací spojky, DIN 46235 / DIN 46267, část 1



šestihránné lisování, šířka lisování 5 mm						
mm <sup>2</sup>	6	10	16	25	35	50
identifikační číslo	5	6	8	10	12	14
obj. číslo	HD 4/6	HD 4/10	HD 4/16	HD 4/25	HD 4/35	HD 4/50
mm <sup>2</sup>	70	95				
identifikační číslo	16	18				
obj. číslo	HD 4/70	HD 4/95				

hliníková kabelová oka a spojky



šestihránné lisování, šířka lisování 7 mm			
mm <sup>2</sup>	10	16–25	35
identifikační číslo	10	12	14
obj. číslo	HA 4/10	HA 4/16–25	HA 4/35
mm <sup>2</sup>	50	70	
identifikační číslo	16	18	
obj. číslo	HA 4/50	HA 4/70	

lisovací spojky a spojení namáhané v tahu Aldrey lan podle DIN 48201, list 6



šestihránné lisování, šířka lisování 7 mm			
mm <sup>2</sup>	25	35	50
identifikační číslo	12	14	16
obj. číslo	HAD 4/25	HAD 4/35	HAD 4/50

# LISOVACÍ ČELISTI

pro EK 35/4



zakružovací čelisti pro Al a Cu sektorové vodiče



		pro 3 a 4 vodičové sektorové kabely				
se mm <sup>2</sup>				35	50	70
sm mm <sup>2</sup>	10	16	25	35	50	
vodič Ø mm	4,1	5,1	6,3	7,5	9	
šířka tlačného kruhu mm	9,0	9,0	9,0	9,0	9,0	
obj. číslo	HRu 4/10	HRu 4/16	HRu 4/35-25	HRu 4/50-35	HRu 4/70-50	
se mm <sup>2</sup>	95	120	150			
sm mm <sup>2</sup>	70	95	120			
vodič Ø mm	10,5	12,5	14			
šířka lisovacího kruhu mm	9,0	9,0	9,0			
obj. číslo	HRu 4/95-70	HRu 4/120-95	HRu 4/150-120			

stáčená kabelová oka DIN 46234  
kolíková kabelová oka DIN 46230



		trnové lisování	
mm <sup>2</sup>	10	16	
obj. číslo	HQ 4/10	HQ 4/16	

izolovaná stáčená kabelová oka  
izolovaná kolíková kabelová oka



		trnové lisování	
mm <sup>2</sup>	10	16	
obj. číslo	HISQ 4/10	HISQ 4/16	

trubková kabelová oka  
pro jemně slaněné vodiče





		trnové lisování		
mm <sup>2</sup>	10	16	25	
obj. číslo	HF 4/10	HF 4/16	HF 4/25	

## LISOVACÍ ČELISTI

pro EK 35/4





C odbočkové svorky 	oválné lisování, lisovací šířka 5 mm				
	mm <sup>2</sup>	16	25		
	obj. číslo	HC 4/16	HC 4/25		
	mm <sup>2</sup>	4 – 4	10 – 10	10 – 16	10 – 25    35 – 35
	obj. číslo	HMC 4/4	HMC 4/10	HMC 4/35	

izolovaná trubková kabelová oka a spojky 	oválné lisování, lisovací šířka 5 mm			
	mm <sup>2</sup>	10	16	25    35
	obj. číslo	HIS 4/10	HIS 4/16	HIS 4/25    HIS 4/35
	mm <sup>2</sup>	50	70	
	obj. číslo	HIS 4/50	HIS 4/70	

niklová trubková kabelová oka a spojky ocelová trubková kabelová oka a spojky 	trnové lisování			
	mm <sup>2</sup>	0,5 – 1	1,5 – 2,5	4 – 6
	obj. číslo	HN 4/0,5-1	HN 4/1,5-2,5	HN 4/4-6
	mm <sup>2</sup>	10	16	
	obj. číslo	HN 4/10	HN 4/16	

žilové koncové dutinky 	lichoběžníkové lisování, lisovací šířka 10 mm			
	mm <sup>2</sup>	10	16	25
	obj. číslo	HAE 4/10	HAE 4/16	HAE 4/25
	mm <sup>2</sup>	35	50	
	obj. číslo	HAE 4/35	HAE 4/50	

dvojitě žilové koncové dutinky 	lichoběžníkové lisování, lisovací šířka 10 mm			
	mm <sup>2</sup>	2 x 4	2 x 6	2 x 10
	obj. číslo	HZAE 4/4	HZAE 4/6	HZAE 4/10
	mm <sup>2</sup>	2 x 16		
	obj. číslo	HZAE 4/16		

žilové koncové dutinky 	lichoběžníkové lisování, pro ztenčené, jemně slaněné vodiče, lisovací šířka 10 mm				
	mm <sup>2</sup>	10	16	25	35    50
	obj. číslo	HAES 4/10	HAES 4/16	HAES 4/25	HAES 4/35    HAES 4/50

dvojitě žilové koncové dutinky 	lichoběžníkové lisování, pro ztenčené, jemně slaněné vodiče, lisovací šířka 10 mm				
	mm <sup>2</sup>	2 x 4	2 x 6	2 x 10	2 x 16
	obj. číslo	HZAES 4/4	HZAES 4/6	HZAES 4/10	HZAES 4/16

## LISOVACÍ ČELISTI

pro HK 12/2 / HK 12/2 EL /  
 HK 120/25 / HK 120/42 /  
 HK 120 U /  
 EK 120/25 / EK 120/42 /  
 EK 120 U-plus /  
 PK 120/38 / PK 120 U

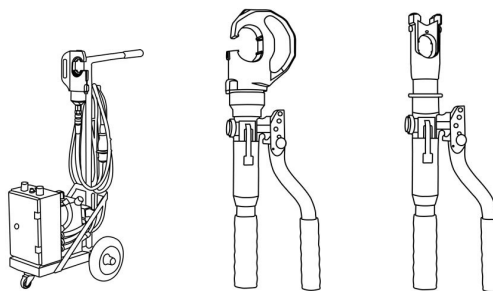

trubková kabelová oka a spojky  
 „normální provedení“



šestihřanné lisování						
mm <sup>2</sup>	16	25	35	50	70	95
šířka lisování mm	10	10	10	13	13	14
obj. číslo	HR 13/16	HR 13/25	HR 13/35	HR 13/50	HR 13/70	HR 13/95
mm <sup>2</sup>	120	150	185	240	300	400
šířka lisování mm	14	14	11	11	11	5
obj. číslo	HR 13/120	HR 13/150	HR 13/185	HR 13/240	HR 13/300	HR 13/400

lisovací kabelová oka a lisovací  
 spojky, DIN 46235 / DIN 46267,  
 část 1



šestihřanné lisování					
mm <sup>2</sup>	16	25	35	50	70
identifikační číslo	8	10	12	14	16
šířka lisování mm	10	10	10	13	13
obj. číslo	HD 13/16	HD 13/25	HD 13/35	HD 13/50	HD 13/70
mm <sup>2</sup>	95	120	150	185	240
identifikační číslo	18	20	22	25	28
šířka lisování mm	14	14	10	10	10
obj. číslo	HD 13/95	HD 13/120	HD 13/150	HD 13/185	HD 13/240

hliníková kabelová oka  
 a spojky\*



šestihřanné lisování					
mm <sup>2</sup>	10	16–25	35	50	70
identifikační číslo	10	12	14	16	18
šířka lisování mm	12	12	12	12	12
obj. číslo	HA 13/10	HA 13/16–25	HA 13/35	HA 13/50	HA 13/70
mm <sup>2</sup>	95–120	150	185	240	
identifikační číslo	22	25	28	32	
šířka lisování mm	14	14	14	5	
obj. číslo	HA 13/95–120	HA 13/150	HA 13/185	HA 13/240	

\* U spojek dbejte, prosím, pokynů pro zpracování, katalog strana 12.08.



## LISOVACÍ ČELISTI

pro HK 12/2 / HK 12/2 EL /  
 HK 120/25 / HK 120/42 /  
 HK 120 U /  
 EK 120/25 / EK 120/42 /  
 EK 120 U-plus /  
 PK 120/38 / PK 120 U

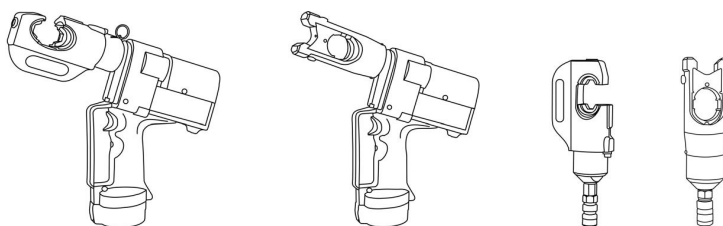

lisovací spojky pro namáhané  
 spojení Aldrey lan podle DIN 48201  
 list 6 a Al vodičů podle DIN 48201,  
 list 5, 120-185 mm<sup>2</sup>



šestihorné lisování						
mm <sup>2</sup>	25	35	50	70	95	
identifikační číslo	12	14	16	18	20	
obj. číslo	HAD 13/25	HAD 13/35	HAD 13/50	HAD 13/70	HAD 13/95	
mm <sup>2</sup>	120	150	185			
identifikační číslo	25	28	28			
obj. číslo	HAD 13/120	HAD 13/150-185				

lisovací spojky podle DIN 48085  
 část 3 pro Al Fe lana podle  
 DIN 48204



šestihorné lisování							
mm <sup>2</sup> Al ocel	25 - 4	35 - 6	50 - 8	70 - 12	95 - 15	120 - 20	
identifikační číslo Al	12	14	16	18	22	25	
obj. číslo Al	HAST 13/25	HAST 13/35	HAST 13/50	HAST 13/70	HAST 13/95	HAST 13/120	
identifikační číslo ocel	6	6	7	9	9	13	
obj. číslo ocel	HSt 13/4-6		HSt 13/8	HSt 13/12-15		HSt 13/20	

zakružovací čelisti pro Al a Cu  
 sektorové vodiče



pro 3 a 4 vodičové sektorové kabely					
se mm <sup>2</sup>			35	50	
sm mm <sup>2</sup>	10	16	25	35	
vodič Ø mm	4,1	5,1	6,3	7,5	
šířka lisovacího kruhu mm	35	35	35	35	
obj. číslo	HRu 13/10	HRu 13/16	HRu 13/35-25	HRu 13/50-35	
se mm <sup>2</sup>	70	95	120	150	
sm mm <sup>2</sup>	50	70	95	120	
vodič Ø mm	9	10,5	12,5	14	
šířka lisovacího kruhu mm	35	35	35	35	
obj. číslo	HRu 13/70-50	HRu 13/95-70	HRu 13/120-95	HRu 13/150-120	
se mm <sup>2</sup>	185	240	300		
sm mm <sup>2</sup>	150	185	240	300	
vodič Ø mm	15,8	17,5	20,3	22,5	
šířka lisovacího kruhu mm	35	35	35	35	
obj. číslo	HRu 13/185-150	HRu 13/240-185	HRu 13/300-240	HRu 13/300-sm	

## LISOVACÍ ČELISTI

pro HK 12/2 / HK 12/2 EL /  
 HK 120/25 / HK 120/42 /  
 HK 120 U /  
 EK 120/25 / EK 120/42 /  
 EK 120 U-plus /  
 PK 120/38 / PK 120 U

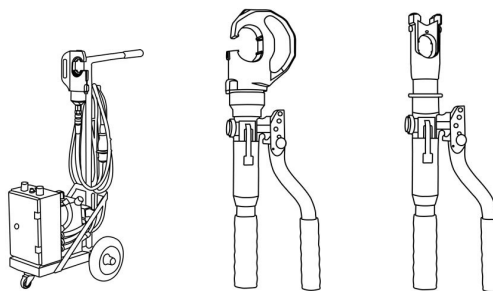

stáčená kabelová oka DIN 46234  
 kolíková kabelová oka DIN 46230



trnové lisování				
mm <sup>2</sup>	16	25	35	50
obj. číslo	HQ 13/16	HQ 13/25	HQ 13/35	HQ 13/50
mm <sup>2</sup>	70	95	120	150
obj. číslo	HQ 13/70	HQ 13/95	HQ 13/120	HQ 13/150

izolovaná stáčená kabelová oka  
 izolovaná kolíková kabelová oka



trnové lisování				
mm <sup>2</sup>	10	16	25	35
obj. číslo	HISQ 13/10	HISQ 13/16	HISQ 13/25	HISQ 13/35
mm <sup>2</sup>	50	70	95	
obj. číslo	HISQ 13/50	HISQ 13/70	HISQ 13/95	

trubková kabelová oka a spojky  
 pro jemně slaněné vodiče



trnové lisování				
mm <sup>2</sup>	16	25	35	50
obj. číslo	HF 13/16	HF 13/25	HF 13/35	HF 13/50
mm <sup>2</sup>	70	95	120	150
obj. číslo	HF 13/70	HF 13/95	HF 13/120	HF 13/150

C odbočkové svorky

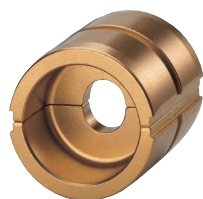

oválné lisování							
mm <sup>2</sup>	16	25	35	50	70		
šířka lisování mm	16	17	20	20	20		
obj. číslo	HC 13/16	HC 13/25	HC 13/35	HC 13/50	HC 13/70		
mm <sup>2</sup>	10 – 10	10 – 16	10 – 25	35 – 35	25 – 50	50 – 50	35 – 70
šířka lisování mm	13	18	18	18	20	20	20
obj. číslo	HMC 13/10	HMC 13/35			HMC 13/50		HMC 13/70





## LISOVACÍ ČELISTI

pro HK 12/2 / HK 12/2 EL /  
 HK 120/25 / HK 120/42 /  
 HK 120 U /  
 EK 120/25 / EK 120/42 /  
 EK 120 U-plus /  
 PK 120/38 / PK 120 U

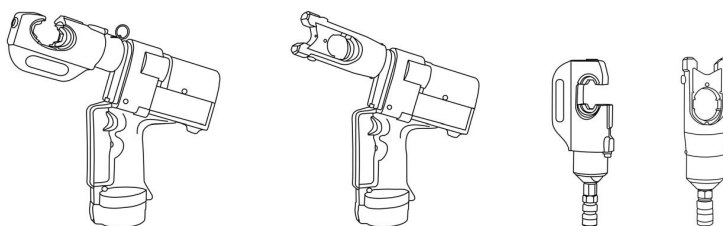

izolovaná trubková kabelová oka  
 a spojky



oválné lisování, šířka lisování 5 mm

mm <sup>2</sup>	10	16	25	35	50
obj. číslo	HIS 13/10	HIS 13/16	HIS 13/25	HIS 13/35	HIS 13/50
mm <sup>2</sup>	70	95	120	150	
obj. číslo	HIS 13/70	HIS 13/95	HIS 13/120	HIS 13/150	

dvojitá lisovací kabelová oka



oválné lisování

mm <sup>2</sup>	2 x 50	2 x 70	2 x 95		
obj. číslo	HDP 13/50	HDP 13/70	HDP 13/95		

žilové koncové dutinky



lichoběžníkové lisování

mm <sup>2</sup>	25	35	50	70	95
šířka lisování mm	20	20	26	26	26
obj. číslo	HAE 13/25	HAE 13/35	HAE 13/50	HAE 13/70	HAE 13/95
mm <sup>2</sup>	120	150	185	240	
šířka lisování mm	26	26	26	26	
obj. číslo	HAE 13/120	HAE 13/150	HAE 13/185	HAE 13/240	

žilové koncové dutinky



lichoběžníkové lisování – speciální forma, pro ztenčené, jemně slané vodiče

mm <sup>2</sup>	25	35	50	70	95
šířka lisování mm	20	20	26	26	26
obj. číslo	HAES 13/25	HAES 13/35	HAES 13/50	HAES 13/70	HAES 13/95
mm <sup>2</sup>	120	150	185	240	
šířka lisování mm	26	26	26	26	
obj. číslo	HAES 13/120	HAES 13/150	HAES 13/185	HAES 13/240	

# LISOVACÍ ČELISTI

pro PK 25/2 / HK 25/2 / HK 25/2 EL

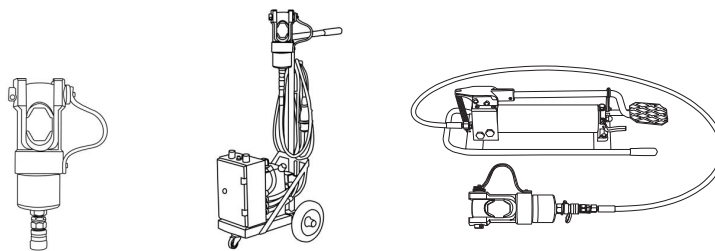

trubková kabelová oka a spojky „normální provedení“



šestihhranné lisování							
mm <sup>2</sup>	16	25	35	50	70	95	
šířka lisování mm	10	10	10	13	13	15	
obj. číslo	HR 25/16	HR 25/25	HR 25/35	HR 25/50	HR 25/70	HR 25/95	
mm <sup>2</sup>	120	150	185	240	300	400	
šířka lisování mm	15	20	20	20	20	20	
obj. číslo	HR 25/120	HR 25/150	HR 25/185	HR 25/240	HR 25/300	HR 25/400	

lisovací kabelová oka a lisovací spojky, DIN 46235 / DIN 46267, část 1



šestihhranné lisování							
mm <sup>2</sup>	16	25	35	50	70	95	120
identifikační číslo	8	10	12	14	16	18	20
šířka lisování mm	10	10	10	13	13	14	14
obj. číslo	HD 25/16	HD 25/25	HD 25/35	HD 25/50	HD 25/70	HD 25/95	HD 25/120
mm <sup>2</sup>	150	185	240	300	400	500	625
identifikační číslo	22	25	28	32	38	42	44
šířka lisování mm	15	15	15	17	17	17	15
obj. číslo	HD 25/150	HD 25/185	HD 25/240	HD 25/300	HD 25/400	HD 25/500	HD 25/625

hliníková kabelová oka a spojky



šestihhranné lisování						
mm <sup>2</sup>	10	16–25	35	50	70	95–120
identifikační číslo	10	12	14	16	18	22
šířka lisování mm	12	12	12	12	12	14
obj. číslo	HA 25/10	HA 25/16–25	HA 25/35	HA 25/50	HA 25/70	HA 25/95–120
mm <sup>2</sup>	150	185	240	300	400	500
identifikační číslo	25	28	32	34	38	44
šířka lisování mm	14	14	17	17	17	15
obj. číslo	HA 25/150	HA 25/185	HA 25/240	HA 25/300	HA 25/400	HA 25/500

lisovací spojky pro spojení namáhané v tahu Aldrey lan podle DIN 48201, list 6 a Al vodičů podle DIN 48201, list 5 120–300 mm<sup>2</sup>



šestihhranné lisování					
mm <sup>2</sup>	25	35	50	70	95
identifikační číslo	12	14	16	18	20
obj. číslo	HAD 25/25	HAD 25/35	HAD 25/50	HAD 25/70	HAD 25/95
mm <sup>2</sup>	120	150	185	240	300
identifikační číslo	25	28	28	34	38
obj. číslo	HAD 25/120	HAD 25/150–185		HAD 25/240	HAD 25/300



## LISOVACÍ ČELISTI

pro PK 25/2 / HK 25/2 / HK 25/2 EL

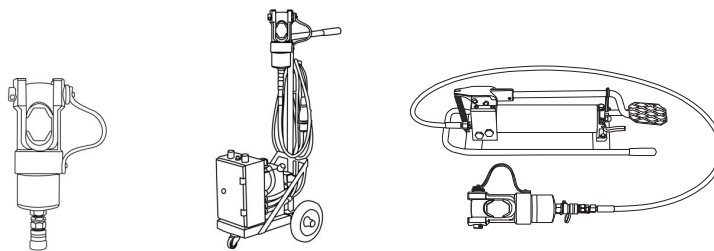

lisovací spojky podle DIN 48085  
část 3 pro Al Fe lana podle  
DIN 48204



šestihřanné lisování							
mm <sup>2</sup> Al ocel	25 – 4	35 – 6	50 – 8	70 – 12	95 – 15	120 – 20	
identifikační číslo Al	12	14	16	18	22	25	
obj. číslo Al	HAST 25/25	HAST 25/35	HAST 25/50	HAST 25/70	HAST 25/95	HAST 25/120	
identifikační číslo ocel	6	6	7	9	9	13	
obj. číslo Fe	HSt 25/4-6		HSt 25/8	HSt 25/12-15		HSt 25/20	

zakružovací čelisti pro Al a Cu  
sektorové vodiče



pro 3 a 4 vodičové sektorové kabely					
se mm <sup>2</sup>				35	50
sm mm <sup>2</sup>	10	16	25	35	50
vodič Ø mm	4,1	5,1	6,3	7,5	
šířka lisovacího kruhu mm	40	40	40	40	
obj. číslo	HRu 25/10	HRu 25/16	HRu 25/35-25	HRu 25/50-35	
se mm <sup>2</sup>	70	95	120	150	
sm mm <sup>2</sup>	50	70	95	120	
vodič Ø mm	9	10,5	12,5	14	
šířka lisovacího kruhu mm	40	40	40	40	
obj. číslo	HRu 25/70-50	HRu 25/95-70	HRu 25/120-95	HRu 25/150-120	
se mm <sup>2</sup>	185	240	300		
sm mm <sup>2</sup>	150	185	240	300	
vodič Ø mm	15,8	17,5	20,3	22,5	
šířka lisovacího kruhu mm	40	40	40	40	
obj. číslo	HRu 25/185-150	HRu 25/240-185	HRu 25/300-240	HRu 25/300-sm	

stáčená kabelová oka DIN 46234  
kolíková kabelová oka DIN 46230



trnové lisování						
mm <sup>2</sup>	16	25	35	50	70	95
obj. číslo	HQ 25/16	HQ 25/25	HQ 25/35	HQ 25/50	HQ 25/70	HQ 25/95
mm <sup>2</sup>	120	150	185	240		
obj. číslo	HQ 25/120	HQ 25/150	HQ 25/185	HQ 25/240		

izolovaná stáčená kabelová oka  
izolovaná kolíková kabelová oka



trnové lisování						
mm <sup>2</sup>	10	16	25	35	50	
obj. číslo	HISQ 25/10	HISQ 25/16	HISQ 25/25	HISQ 25/35	HISQ 25/50	
mm <sup>2</sup>	70	95	120	150		
obj. číslo	HISQ 25/70	HISQ 25/95	HISQ 25/120	HISQ 25/150		

# LISOVACÍ ČELISTI

pro PK 25/2 / HK 25/2 / HK 25/2 EL

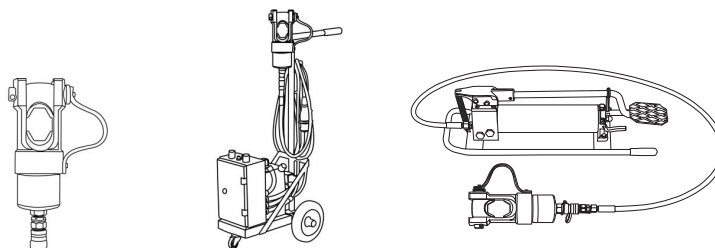

trubková kabelová oka  
pro jemně slané vodiče



trnové lisování		16	25	35	50	70	95
mm <sup>2</sup>		16	25	35	50	70	95
obj. číslo		HF 25/16	HF 25/25	HF 25/35	HF 25/50	HF 25/70	HF 25/95
mm <sup>2</sup>		120	150	185	240	300	
obj. číslo		HF 25/120	HF 25/150	HF 25/185	HF 25/240	HF 25/300	

C odbočkové svorky



oválné lisování		16	25	35	50	70	95
mm <sup>2</sup>		16	25	35	50	70	95
šířka lisování mm		16	17	20	20	20	20
obj. číslo		HC 25/16	HC 25/25	HC 25/35	HC 25/50	HC 25/70	HC 25/95
mm <sup>2</sup>		10 – 16	10 – 25	35 – 35	25 – 50	50 – 50	35 – 70
šířka lisování mm		18	18	18	20	20	20
obj. číslo		HMC 25/35			HMC 25/50		HMC 25/70
mm <sup>2</sup>		35 – 95	70 – 95	120 – 120	150 – 150	185 – 185	
šířka lisování mm		20	20	20	20	20	
obj. číslo		HMC 25/95		HMC 25/120	HMC 25/150	HMC 25/185	

izolovaná trubková kabelová oka  
a spojky





oválné lisování		10	16	25	35	50
mm <sup>2</sup>		10	16	25	35	50
šířka lisování mm		7	7	8	8	10
obj. číslo		HIS 25/10	HIS 25/16	HIS 25/25	HIS 25/35	HIS 25/50
mm <sup>2</sup>		70	95	120	150	
šířka lisování mm		12	14	14	16	
obj. číslo		HIS 25/70	HIS 25/95	HIS 25/120	HIS 25/150	



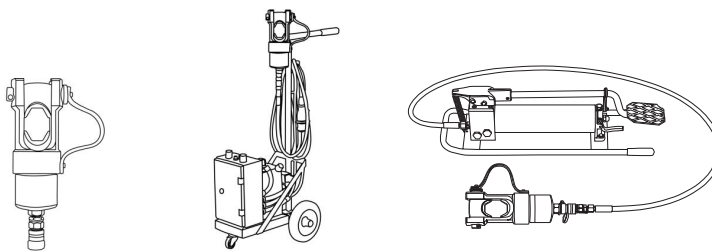

## LISOVACÍ ČELISTI

pro PK 25/2 / HK 25/2 / HK 25/2 EL



dvojité lisovací kabelová oka 	oválné lisování				
	mm <sup>2</sup>	2 x 50	2 x 70	2 x 95	2 x 120
	obj. číslo	HDP 25/50	HDP 25/70	HDP 25/95	HDP 25/120

žilové koncové dutinky 	lichoběžníkové lisování					
	mm <sup>2</sup>	25	35	50	70	95
	šířka lisování mm	20	20	26	26	26
	obj. číslo	HAE 25/25	HAE 25/35	HAE 25/50	HAE 25/70	HAE 25/95
	mm <sup>2</sup>	120	150	185	240	
	šířka lisování mm	26	26	26	26	
	obj. číslo	HAE 25/120	HAE 25/150	HAE 25/185	HAE 25/240	

žilové koncové dutinky 	lichoběžníkové lisování pro ztenčené jemně slaněné vodiče					
	mm <sup>2</sup>	25	35	50	70	95
	šířka lisování mm	20	20	26	26	26
	obj. číslo	HAES 25/25	HAES 25/35	HAES 25/50	HAES 25/70	HAES 25/95
	mm <sup>2</sup>	120	150	185	240	
	šířka lisování mm	26	26	26	26	
	obj. číslo	HAES 25/120	HAES 25/150	HAES 25/185	HAES 25/240	

# LISOVACÍ ČELISTI

pro PK 45 / HK 45

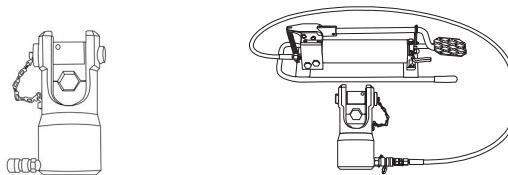

lisovací kabelová oka  
a spojky, DIN 46235 /  
DIN 46267, část 1



šestihhranné lisování					
mm <sup>2</sup>	120	150	185	240	300
identifikační číslo	20	22	25	28	32
šířka lisování mm	15	15	15	15	17
obj. číslo	HD 45/120	HD 45/150	HD 45/185	HD 45/240	HD 45/300
mm <sup>2</sup>	400	500	625	800	1000
identifikační číslo	38	42	44	52	58
šířka lisování mm	17	17	17	20	20
obj. číslo	HD 45/400	HD 45/500	HD 45/625	HD 45/800	HD 45/1000

hliníková kabelová oka  
a spojky



šestihhranné lisování			
mm <sup>2</sup>	150	185	240
identifikační číslo	25	28	32
šířka lisování mm	15	15	17
obj. číslo	HA 45/150	HA 45/185	HA 45/240
mm <sup>2</sup>	300	400	500
identifikační číslo	34	38	44
šířka lisování mm	20	20	20
obj. číslo	HA 45/300	HA 45/400	HA 45/500

lisovací spojky pro spojení  
namáhané v tahu Aldrey lan podle  
DIN 48201, list 5  
150-300 mm<sup>2</sup>



šestihhranné lisování				
mm <sup>2</sup>	150	185	240	300
identifikační číslo	28	28	34	38
obj. číslo	HAD 45/150-185		HAD 45/240	HAD 45/300