

## Neizvolané konektory

**Materiál:** pocínovaná meď  
**Provozní teploty:** +200°C max.  
**Typ:** DIN 46234

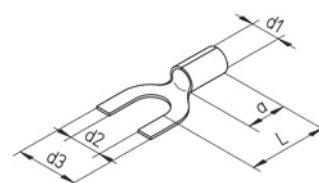

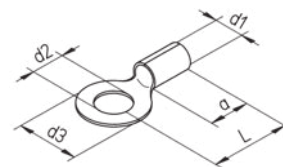

typ	obj. kód	d1	rozmery (mm)			L	
			a	d2	d3		
<b>Sekce 0,5 (0,2 až &lt;0,5 mm<sup>2</sup>)</b>							
<b>očko</b>							
3 - 0,3	0607 0301 000	1	4,5	3,2	5,2	9,4	100
4 - 0,3	0607 0302 000	1	4,5	4,3	6,6	11,7	100
5 - 0,3	0607 0303 000	1	4,5	5,3	8	11,5	100
<b>vidlička</b>							
Y3 - 0,3	0607 0304 000	1	4,5	3,2	5,2	9,4	100
<b>Sekce 1 (0,5 až 1 mm<sup>2</sup>)</b>							
<b>očko</b>							
2,5 - 1	0607 0401 000	1,6	5	2,7	6	11	100
3 - 1	0607 0402 000	1,6	5	3,2	6	11	100
3,5 - 1	0607 0406 000	1,6	5	3,7	6	11	100
4 - 1	0607 0404 000	1,6	5	4,3	8	12	100
5 - 1	0607 0411 000	1,6	5	5,3	10	13	100
6 - 1	0607 0413 000	1,7	4,5	6,4	12	14,2	100
8 - 1	0607 0414 000	1,7	4,5	8,4	12	14,2	100
10 - 1	0607 0454 000	1,7	4,5	10,5	16,5	16,7	100
<b>vidlička</b>							
Y3 - 1	0607 0485 000	1,7	4,5	3,2	5,8	10,3	100
Y3,5 - 1	0607 0488 000	1,7	4,5	3,7	5,8	10,3	100
Y4 - 1	0607 0487 000	1,7	4,5	4,3	8,1	12	100
Y5 - 1	0607 0489 000	1,7	4,5	5,3	8	12,8	100
<b>Sekce 2,5 (&gt;1 až 2,5 mm<sup>2</sup>)</b>							
<b>očko</b>							
3 - 2,5	0607 0420 000	2,3	5	3,2	6	11	100
3,5 - 2,5	0607 0423 000	2,3	5	3,7	6	11	100
4 - 2,5	0607 0425 000	2,3	5	4,3	8	12	100
5 - 2,5	0607 0430 000	2,3	5	5,3	10	14	100
6 - 2,5	0607 0433 000	2,3	5	6,5	11	16	100
8 - 2,5	0607 0435 000	2,3	5	8,4	14	17	100
10 - 2,5	0607 0436 000	2,3	4,5	10,5	15	17	100
12 - 2,5	0607 0437 000	2,3	4,5	13	19	19	100
<b>vidlička</b>							
Y 3 - 2,5	0607 0497 000	2,3	4,5	3,2	5,9	11,1	100
Y 4 - 2,5	0607 0491 000	2,3	4,5	4,3	8	11,6	100
Y 5 - 2,5	0607 0492 000	2,3	4,5	5,3	10	13,2	100

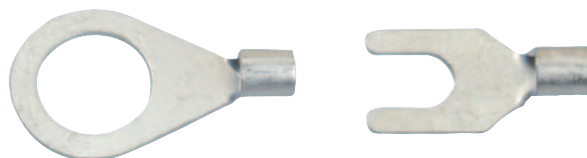

**SES**

**Materiál:** pocínovaná měď  
**Provozní teploty:** +200°C max.  
**Typ:** DIN 46234



typ	obj. kód	rozmery(mm)					L	
		d1	a	d2	d3			
<b>Sekce 6 (&gt;2,5 až 6 mm<sup>2</sup>)</b>								
<b>očko</b>								
4 - 6	0607 0440 000	3,6	6	4,3	8	14	100	
5 - 6	0607 0441 000	3,6	6	5,3	10	15	100	
6 - 6	0607 0446 000	3,6	6	6,5	11	16	100	
8 - 6	0607 0449 000	3,6	6	8,4	14	19	100	
10 - 6	0607 0451 000	3,6	6	10,5	18	21	100	
12 - 6	0607 0452 000	3,4	6,5	13	19,2	22,9	100	
<b>vidlička</b>								
Y4 - 6	0607 0493 000	3,4	6,5	4,3	9	13,7	100	
Y6 - 6	0607 0495 000	3,4	6,5	6,4	12,5	18,5	100	
<b>Sekce 10 (&gt;6 až 10 mm<sup>2</sup>)</b>								
<b>očko</b>								
5 - 10	0607 0462 000	4,5	8	5,3	10	16	100	
6 - 10	0607 0464 000	4,5	8	6,5	11	17	100	
8 - 10	0607 0465 000	4,5	8	8,4	14	20	100	
10 - 10	0607 0466 000	4,5	8	10,5	18	21	100	
12 - 10	0607 0467 000	4,5	8	13	22	23	100	
<b>Section 16 (&gt;10 až 16 mm<sup>2</sup>)</b>								
<b>očko</b>								
5 - 16	0607 0471 000	5,8	10	5,3	11	20	100	
6 - 16	0607 0472 000	5,8	10	6,5	11	20	100	
8 - 16	0607 0473 000	5,8	10	8,4	14	22	100	
10 - 16	0607 0475 000	5,8	10	10,5	18	24	100	
12 - 16	0607 0476 000	5,8	10	13	22	26	100	
<b>Sekce 25 (&gt;16 až 25 mm<sup>2</sup>)</b>								
<b>očko</b>								
5 - 25	0607 0455 000	7,5	11	5,3	12	25	50	
6 - 25	0607 0500 000	7,5	11	6,5	12	25	50	
8 - 25	0607 0501 000	7,5	11	8,4	16	25	50	
10 - 25	0607 0506 000	7,5	11	10,5	18	26	50	
12 - 25	0607 0507 000	7,5	11	13	22	31	50	
16 - 25	0607 0456 000	7,5	11	17	28	35	50	

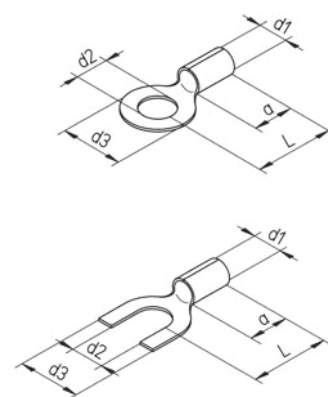

**SES**

**Material:** pocínovaná měď  
**Provozní teploty:** +200°C max.  
**Typ:** DIN 46234



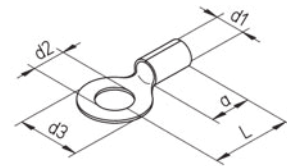

typ	obj. kód	rozměry (mm)					L	
		d1	a	d2	d3	L		
<b>Sekce 35 (&gt;25 až 35 mm<sup>2</sup>)</b>								
6 - 35	0607 0512 000	9	12	6,5	15	26	25	
8 - 35	0607 0513 000	9	12	8,4	16	26	25	
10 - 35	0607 0570 000	9	12	10,5	18	27	25	
12 - 35	0607 0514 000	9	12	13	22	31	25	
16 - 35	0607 0457 000	9	12	17	28	36	25	
<b>Sekce 50 (&gt;35 až 50 mm<sup>2</sup>)</b>								
6 - 50	0607 0458 000	11	16	6,5	18	34	25	
8 - 50	0607 0520 000	11	16	8,4	18	34	25	
10 - 50	0607 0521 000	11	16	10,5	18	34	25	
12 - 50	0607 0522 000	11	16	13	22	36	25	
16 - 50	0607 0525 000	11	16	17	28	40	10	
<b>Sekce 70 (&gt;50 až 70 mm<sup>2</sup>)</b>								
8 - 70	0607 0528 000	13	18	8,4	22	38	10	
10 - 70	0607 0529 000	13	18	10,5	22	38	10	
12 - 70	0607 0530 000	13	18	13	22	38	10	
16 - 70	0607 0532 000	13	18	17	28	42	10	
<b>Sekce 95 (&gt;70 až 95 mm<sup>2</sup>)</b>								
10 - 95	0607 0541 000	15	20	10,5	24	42	5	
12 - 95	0607 0542 000	15	20	13	24	42	5	
16 - 95	0607 0543 000	15	20	17	28	44	5	
<b>Sekce 120 (&gt;95 až 120 mm<sup>2</sup>)</b>								
10 - 120	0607 0549 000	16,5	22	10,5	24	44	5	
12 - 120	0607 0550 000	16,5	22	13	24	44	5	
<b>Sekce 150 (&gt;120 až 150 mm<sup>2</sup>)</b>								
12 - 150	0607 0560 000	19	24	13	30	50	5	
16 - 150	0607 0561 000	19	24	17	30	50	5	
<b>Sekce 185 (&gt;150 až 185 mm<sup>2</sup>)</b>								
12 - 185	0607 0562 000	21	28	13	36	50	5	
16 - 185	0607 0563 000	21	28	17	36	50	5	
<b>Sekce 240 (&gt;185 to 240 mm<sup>2</sup>)</b>								
12 - 240	0607 0564 000	23,5	32	13	38	56	1	
16 - 240	0607 0565 000	23,5	32	17	38	56	1	
<b>Sekce 300 (&gt;240 až 300 mm<sup>2</sup>)</b>								
12 - 300	0607 0566 000	28	36,5	13	50,5	70	1	
16 - 300	0607 0567 000	28	36,5	17	50,5	70	1	

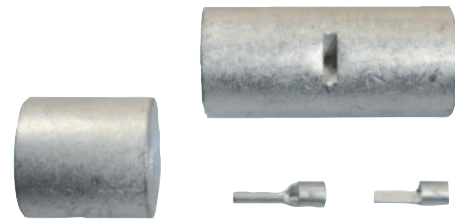

## P - B - E - EP

**Material:** pocínovaná měď  
**Provozní teplota:** +200°C max.



typ	obj. kód	prumer mm <sup>2</sup>	rozmery (mm)					L	
			d1	a	S	d3			
<b>Paralelní svorky</b>									
P 1	0607 0600 000	0,5 ... 1	1,7	8	0,8	-	-	100	
P 2,5	0607 0601 000	1 ... 2,5	2,3	8	0,9	-	-	100	
P 6	0607 0602 000	2,5 ... 6	3,4	8,5	1	-	-	100	
P 10	0607 0603 000	6 ... 10	4,5	9,5	1,2	-	-	100	
P 16	0607 0604 000	10 ... 16	5,8	11	1,5	-	-	100	
P 25	0607 0605 000	16 ... 25	7,7	13,5	1,8	-	-	100	
P 35	0607 0606 000	25 ... 35	9,4	16,5	1,9	-	-	50	
P 50	0607 0607 000	35 ... 50	11,4	19	2	-	-	50	
P 70	0607 0608 000	50 ... 70	13,3	19	2,1	-	-	50	
P 95	0607 0609 000	70 ... 95	14,5	19,5	2,5	-	-	25	
P 120	0607 0610 000	95 ... 120	16,4	20	2,8	-	-	10	
P 150	0607 0611 000	120 ... 150	19,5	27	3,5	-	-	5	

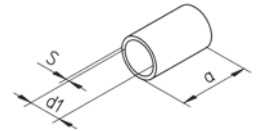

<b>Prodloužené svorky</b>									
B 1	0607 0700 000	0,5 ... 1	1,7	15	0,8	-	-	100	
B 2,5	0607 0701 000	1 ... 2,5	2,3	15	0,9	-	-	100	
B 6	0607 0702 000	2,5 ... 6	3,4	15	1	-	-	100	
B 10	0607 0703 000	6 ... 10	4,5	21	1,2	-	-	100	
B 16	0607 0704 000	10 ... 16	5,8	26	1,5	-	-	100	
B 25	0607 0705 000	16 ... 25	7,7	29	1,8	-	-	50	
B 35	0607 0706 000	25 ... 35	9,4	32	1,9	-	-	50	
B 50	0607 0707 000	35 ... 50	11,4	36	2	-	-	25	
B 70	0607 0708 000	50 ... 70	13,3	36	2,1	-	-	10	
B 120	0607 0710 000	95 ... 120	16,4	38	2,8	-	-	5	
B 150	0607 0711 000	120 ... 150	19,5	52	3,5	-	-	5	

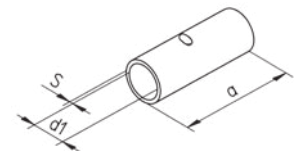

<b>Pinový konektor</b>									
<b>s kulatým pinem (DIN 46230)</b>									
E 1	0607 0800 000	0,5 ... 1	1,6	5	0,9	1,9	17	100	
E 2,5	0607 0801 000	1 ... 2,5	2,3	5	1	1,9	17	100	
E 6	0607 0802 000	2,5 ... 6	3,6	6	1,1	2,7	20	50	
<b>s plochým pinem</b>									
EP 1	0607 0810 000	0,5 ... 1	1,7	4,5	0,9	2,8 x 0,75	13,6	100	

