

SM - SMR

Materiál: TEV Vinylová bavlna
Provozní teplota: -30 do +105°C (třída A)
 -40 do +150°C (krátkodobě)
 +10 do +40°C
Teplota při použití: +10 do +40°C
Lepidlo: speciální guma
Přilnavost na oceli: 2,5 N/cm
Pevnost v tahu: 80 N/cm

Rozměry pásku:
 - **SM:** 38 x 5 mm (pro kabely Ø < 12 mm)
 - **SMR:** 32,5 x 5 mm (pro kabely Ø < 9,5 mm)

Tloušťka pásku: 300 µm
Stran na knihu: 10
Standardní barva: bílá
Balení: 1 kniha

Specifikace: Na každém pásu je vytištěno 6 nebo 7 opakujících se legend. Poslední může být odstraněn pro označení.

SM
Ø < 12 mm

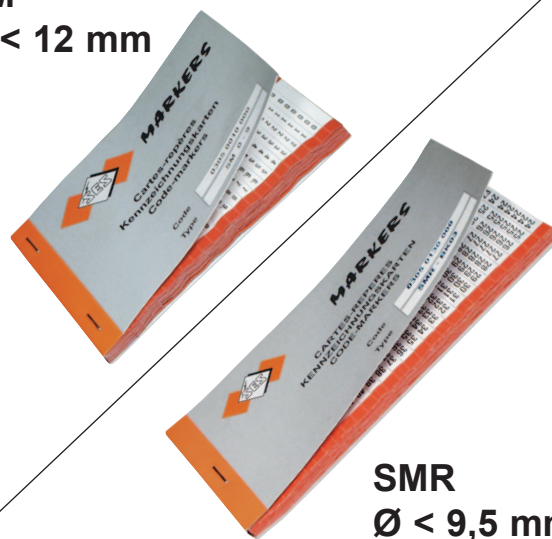

SMR
Ø < 9,5 mm

• SM brožura

typ	obj. c.	legenda	pocet pásku na legendu
SM - 0-9	0305 0010 000	0 → 9, blank	40
SM - 0-43	0305 0011 000	0 → 43	10
SM - 44-87	0305 0012 000	44 → 87	10
SM - AZ	0305 0013 000	A → Z, +, -, 0 → 15	10
SM - 1-33	0305 0014 000	1 → 33, +, -, A, B, C, R, S, T, U, V, W	10
SM - 0	0305 0015 000	0	440
SM - 1	0305 0016 000	1	440
SM - 2	0305 0017 000	2	440
SM - 3	0305 0018 000	3	440
SM - 4	0305 0019 000	4	440
SM - 5	0305 0020 000	5	440
SM - 6	0305 0021 000	6.	440
SM - 7	0305 0022 000	7	440
SM - 8	0305 0023 000	8	440
SM - 9	0305 0024 000	9.	440

• SMR brožura

SMR - A-Z	0305 0050 000	0 → 9, A → Z, L1, L2 +, -, ~, L3	10 20
SMR - BK01	0305 0110 000	0 → 9	46
SMR - BK02	0305 0120 000	A → Z, 0 → 15, +, -, /	10
SMR - BK03	0305 0130 000	1 → 45	10
SMR - BK07	0305 0170 000	L1, L2, L3	150
SMR - BK08	0305 0180 000	1 → 15	6
		16 → 90	4
		A → Z, +, -, /, 0	2
SMR - BK11	0305 0210 000	1 → 30	15
SMR - BK12	0305 0220 000	A → Z	15
		+, -	9

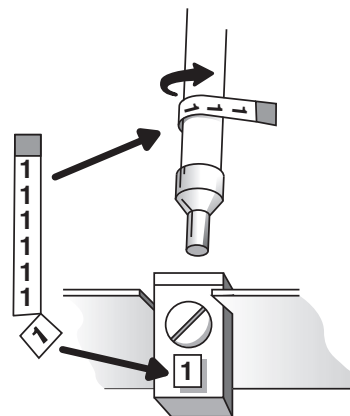

SES-MARKERS TAB kartotékové knihy

Samolepící a chráněné proužky

S bílou označovací oblastí



SES-MARKERS
Kvalitní EV





TAB

Materiál:	PVC transparentní
Provozní teplota:	-30 do +80°C
Teplota při použití:	+5 do +40°C
Lepidlo:	akryl
Přilnavost na oceli:	>4 N/cm
Konečné prodloužení:	150 %
Tloušťka pásku:	120 µm
Specifikace:	
- Ruční značení	
- Vlastní ochrana fólií.	
- Odolné vůči olejům a lehkým rozpouštědlům.	

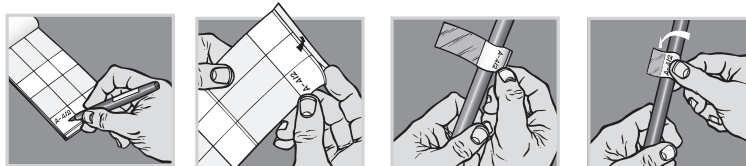
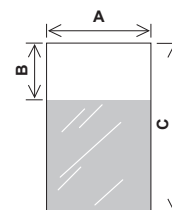

typ	obj. c.	rozmery pásku A x C (mm)	pro kabel Ø (mm)	Tisková plocha A x B (mm)	Množství pásu/ kniha	
TAB 75 EV 25-75	0307 0052 000	25 x 75	8 - 14	25 x 25	60	1
TAB 150 EV 25-150	0307 0051 000	25 x 150	8 - 38	25 x 25	30	1
TAB 230 EV 25-230	0307 0050 000	25 x 230	8 - 63	25 x 25	30	1



 B1/7-01



SES-EV Značkovací list

Samolepicí, chráněné EV pásky nepotištěné S bílou označovací oblastí



SES-EV
Kvalitní EV



SES-EV

Materiál: PVC

Provozní teplota: -30 do +80°C
Teplota při použití: +5 do +40°C

Lepidlo: akryl
Přilnavost na oceli: >4 N/cm

Konečné prodloužení: 150 %

Tloušťka pásku: 110 µm

Specifikace:
- Ruční značení.
- Vlastní ochrana fólií.
- Odolné vůči olejům a lehkým rozpouštědlům.

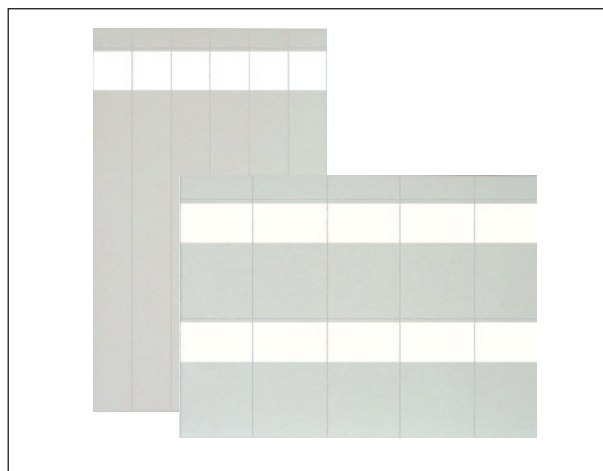

typ	obj. c.	rozměry pásku A x C (mm)	pro kabely of Ø (mm)	Tisková plocha A x B (mm)	Množství pásku / list	rozměry listu (mm)	
EV 25-230-6	0307 0071 000	25 x 230	8 - 63	25 x 25	6	150 x 245	1
EV 50-230-3	0307 0072 000	50 x 230	8 - 63	50 x 25	3	150 x 245	1
EV 23-150-10	0307 0073 000	23 x 150	8 - 38	23 x 25	10	165 x 230	1
EV 46-150-5	0307 0074 000	46 x 150	8 - 38	46 x 25	5	165 x 230	1
EV 23-75-20	0307 0075 000	23 x 75	8 - 14	23 x 25	20	165 x 230	1
EV 46-75-10	0307 0076 000	46 x 75	8 - 14	46 x 25	10	165 x 230	1
EV 23-38-40	0307 0077 000	23 x 38	3 - 8	23 x 10	40	165 x 230	1

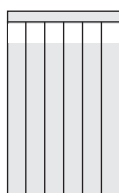
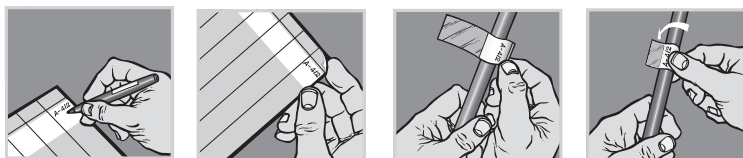
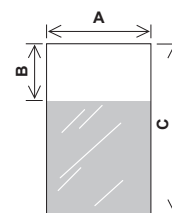

EV 25-230-6

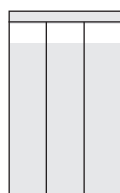

EV 50-230-3

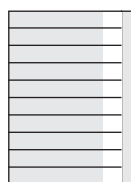

EV 23-150-10

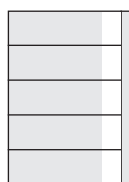

EV 46-150-5

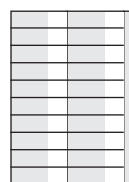

EV 23-75-20

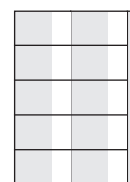

EV 46-75-10

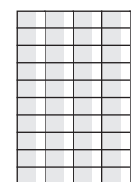

EV 23-38-40



SES-EV

Materiál: PET
Provozní teplota: -40 do +125°C
Teplota při použití: +10 do +40°C
Lepidlo: akryl
Přilnavost na oceli: >3 N/cm
Tloušťka pásku: 80 µm
Rozměry listu: A4 (210 x 297 mm)
Barvy: bílý - žlutý

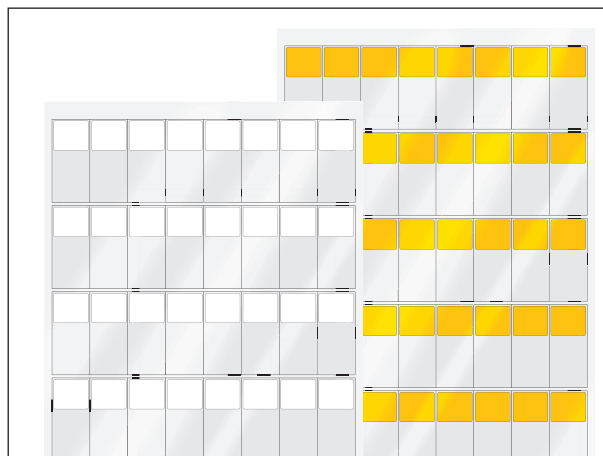
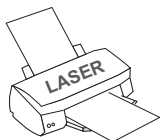

- Specification:**
- Tisk pomocí laserové tiskárny.
 - Vlastní ochrana fólií.
 - Odolné vůči olejům a lehkým rozpouštědlům.

typ	obj. c.		rozměry pásku A x C (mm)	pro kabel mm	fisková plocha A x B (mm)	Množství pásku / list	
	bílá 001	žlutá 004					
EV 25-35-64	0307 0100 001	0307 0100 004	25 x 35,5	7	25 x 12,7	64	10
EV 25-57-40	0307 0101 001	0307 0101 004	25 x 57	12	25 x 19	40	10
EV 25-95-24	0307 0102 001	0307 0102 004	25 x 95	21	25 x 25,4	24	10
EV 25-142-16	0307 0103 001	0307 0103 004	25 x 142	36	25 x 25,4	16	10
EV 34-95-18	0307 0104 001	0307 0104 004	34 x 95	21	34 x 25,4	18	10
EV 50-57-20	0307 0105 001	0307 0105 004	50 x 57	12	50 x 19	20	10
EV 50-95-12	0307 0106 001	0307 0106 004	50 x 95	21	50 x 25,4	12	10
EV 50-142-8	0307 0107 001	0307 0107 004	50 x 142	36	50 x 25,4	8	10

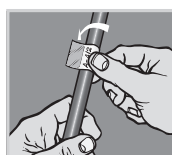
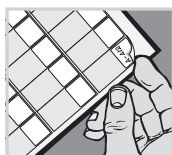
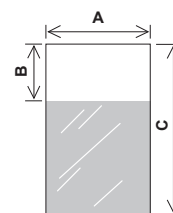

Software pro tisk PLIOMARK-PRINT si můžete stáhnout na našich webových stránkách:
www.ses-sterling.com, **Downloads, Software and drivers.**

Bezplatná verze pouze pro tisk textu nebo plná verze (30denní zkušební verze) pro tisk textu, obrázků, loga, B-kódu a QR kódu (plná licence: obj. c.: 0317 0003 000).

M-MARKERS

Materiál:	ohebné PVC
Barva:	bílá
Provozní teplota:	-20 do +90°C
Tvrdość:	80 ± 5
Pevnosť v tahu:	18 MPa
Konečné prodloužení:	250 %
El. ochrana:	>20 kV/mm
Odolnosť vůči ohni:	V0 UL94

Použití: Označení drátu a kabelů od 2,8 do 7,9 mm. Používají se s našimi samo-chráněnými etiketami EV nebo všemi ostatními štítky, které umožňují rychlé a opakované označování kabelů.



typ	obj. c.	pro kabely Ø mm	části mm ²	délka mm	
M-40 x 30	0362 0327 001	2,8 - 4,2	1,5 - 2,5 - 4	30	1000
M-50 x 30	0362 0328 001	3,4 - 4,9	4 - 6	30	1000
M-60 x 30	0362 0329 001	3,9 - 5,7	6 - 10	30	1000
M-65 x 30	0362 0330 001	4,2 - 6,6	10 - 16	30	1000
M-80 x 30	0362 0331 001	4,6 - 7,9	16	30	1000

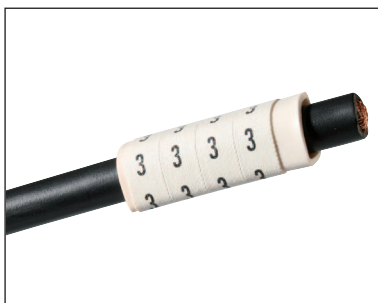

Kartotékové objímka s proužky
TEV



Samolepící, chráněné proužky
SES-EV



Samolepící proužky
PLIOSCRIB



B1/4-01

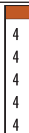

B1/9-04



B13/21-03

